

roma

ROLLLADEN  
RAFFSTOREN  
TEXTILSCREENS

ROMA NEUHEITEN 2021

# Die Zukunft kann kommen



Die Neuheiten im Video:  
[www.roma.de/neuheiten2021](http://www.roma.de/neuheiten2021)

# 2021 NEUHEITEN

**3** Die Zukunft kann kommen

**10** Systemerweiterung Glas-Absturzsicherung

**14** Vorbauraffstoren Erweiterung Neusystem

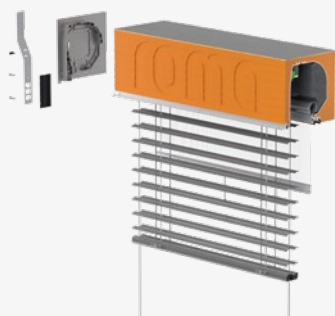

**18** Aufsatzraffstoren PURO 2.XR-RS seilgeführt

**21** Die neue ROMA CDL Doppel-Führungsschiene

**22** Der neue zipSCREEN F50

**24** Doppelter Fallstab als gewichtiger Problemlöser

**28** Von transparent bis blickdicht: Gewebeneuheiten 2021

**31** Optimierte federnde Achskappe

**32** Online Serviceteil-Katalog

**33** Produkt-Finder auf roma.de

**34** Standorte



Anschauliche Filme zu den ROMA Neuheiten finden Sie in dieser Playlist auf YouTube:  
[www.roma.de/neuheiten2021](http://www.roma.de/neuheiten2021)

# Die Zukunft kann kommen

Sehr geehrte Kunden und Fachpartner,

nicht allen Wirtschaftszweigen geht es in diesen Krisenzeiten so gut wie der Sonnenschutz-Branche.

ROMA und seine Fachpartner profitieren heute sehr davon, dass wir in den letzten Jahren eine starke Marke aufgebaut und ein überzeugendes Komplettangebot geschaffen haben.

Aber an die Zukunft denken müssen wir dennoch. Wir sollten die gute Lage nutzen, um noch besser zu werden. Mit einer Reihe von Neuheiten und Verbesserungen unterstützen wir Sie dabei: Gewinnen Sie Aufträge durch das ROMA Komplettprogramm der integrierten Glas-Absturzicherung. Oder ermöglichen Sie Ihren Kunden bei Raffstoren im Aufsatzsystem PURO 2 die Wahl zwischen dezenter Seilführung oder eleganter Fassadenführungsschiene.

Denken Sie bei der nächsten Anfrage zu CDL Raffstoren an die Möglichkeiten mit der neuen Doppel-Führungsschiene.

Und nutzen Sie die Potentiale, die sich mit dem neuen zipSCREEN F50 auftun, den ROMA für Pfosten-Riegel-Fassaden entwickelt hat.

Sehen Sie einfach jeden Kundenkontakt und jeden Auftrag als weitere Chance, diese Neuheiten im Detail zu nutzen und mit Mehrwert zu verkaufen. Nicht zuletzt wollen wir Sie auch ermutigen, gemeinsam mit ROMA an der so wichtigen Digitalisierung dran zu bleiben. Der Produktfinder auf [www.roma.de](http://www.roma.de) oder die Möglichkeit, online aus dem Service-Katalog zu bestellen, machen den Berufsalltag wirklich einfacher.

In diesem Sinne wünschen wir Ihnen weiterhin viel Freude an der Arbeit, viel Erfolg und bleiben Sie gesund!

Viele Grüße

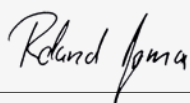

Roland Thoma



Volker Pfaudler

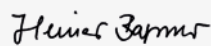

Heiner Basener



**ROMA Rollladen für  
traumhaften Schutz  
und Komfort**



**Vorbaurollladen**

RONDO/PENTO/QUADRO/  
INTEGO.P/.XP

Schrägrollladen TREND0.P/.XP

**Aufsatzrollladen**

PURO 2/PURO 2.K

PURO 2.XR/PURO 2.XRK

KARO/RA.2

TERMO.F/.R



**ROMA Raffstoren  
lenken Tageslicht  
stufenlos**

roma

THIS IS HOME

Turning Point

**Vorbauffstoren**

RONDO/PENTO/  
QUADRO/INTEGO.P-RS/.XP-RS

**Modulraffstoren**

MODULO.P/.XP/.S

**Aufsatzraffstoren**

PURO 2.XR-RS/PURO 2.XRK-RS

Neu: PURO 2.XR-RS seilgeführt

**Fassadenraffstoren**

Schienegeführt

Seilgeführt

Freitragend





**ROMA Textilscreens  
verbinden Sicht und  
Schatten**



### **Vorbautextilscreens**

zipSCREEN.2 auf Basis RONDO,  
QUADRO und INTEGO

rollSCREEN.2 auf Basis RONDO,  
PENTO und INTEGO

### **Aufsatztextilscreens**

PURO 2.XR-zip/PURO 2.XRK-zip  
RA zipSCREEN

### **Fassadentextilscreens**

Neu: zipSCREEN F50 für Pfosten-  
Riegel-Fassade



# SYSTEM- ERWEITERUNG GLAS-ABSTURZ- SICHERUNG





## Die systemübergreifende Lösung für Rollladen, Raffstoren und Textilscreens

Ab sofort ist die integrierte Glas-Absturzicherung für nahezu alle Systeme von ROMA verfügbar. Ab April auch für zipSCREEN.2 Vorbautextilscreens. Nutzen Sie das Potenzial für ein attraktives Zusatzgeschäft!

- |                                      |   |
|--------------------------------------|---|
| ■ Vorbautextilscreens<br>zipSCREEN.2 | ■ Aufsatztextilscreens<br>PURO 2.XR-zip |
| ■ Vorbauraffstoren                   | ■ Aufsatzraffstoren<br>PURO 2.XR-RS     |
| ■ Vorbaurollladen                    | ■ Aufsatzrollladen<br>PURO 2/PURO 2.XR  |
| ■ Fassadenraffstoren                 |   |
| ■ Modulraffstoren<br>MODULO          |   |

# Teilbare Glaselemente



## Glas teilbar bei durchlaufendem Sonnenschutz

Ab einer Mindestglashöhe von 500 mm\* ist die Absturzicherung teilbar – unabhängig vom Sonnenschutzelement.



## Insektenschutzgitter integrierbar

Wenn das System ein Insektenschutzgitter aufnehmen kann, geht dies auch bei geteilten Glaselementen. Dazu muss die Glasaufnahme über die ganze Elementhöhe verlängert werden.



## Glas rechts, links oder beidseitig

Die Glas-Absturzicherung kann ganz nach Kundenwunsch und Anforderungen entweder links, rechts oder auch beidseitig eingesetzt werden.

\*Anmerkung: Grundsätzlich sind noch kleinere Glashöhen möglich.

Allerdings von 250 mm bis 500 mm Höhe nicht geteilt. Bitte beachten Sie die Einschränkungen laut Unterlagen.

# Neue Glasstärke und Minimalhöhe

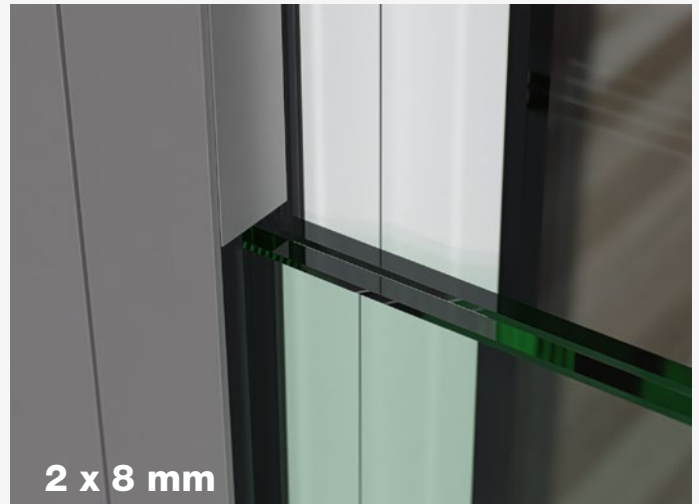
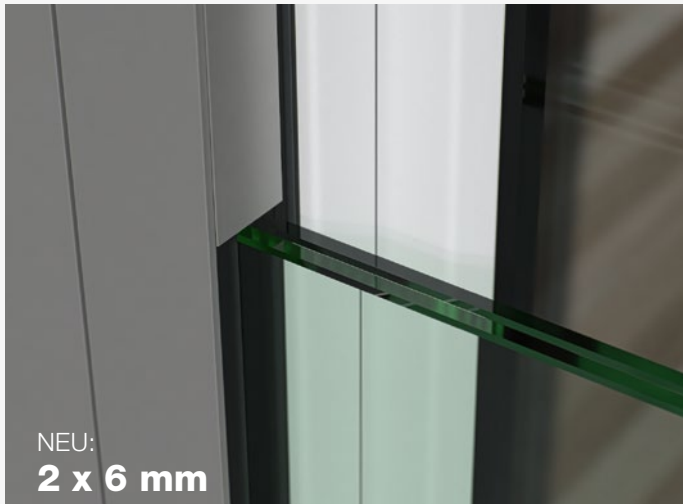

## Mehr Leichtigkeit durch Glasstärke 2 x 6 mm

Neben 2 x 8 mm sind jetzt auch 2 x 6 mm Glasstärke möglich. Ab 500 mm Höhe kann zum Beispiel für eine leichtere Optik 2 x 6 mm Verbundschutzglas eingesetzt werden. Je nach Holmlast sind Elementbreiten bis 2.300 mm möglich.



## Neu: Minimalhöhe 250 mm

Bei ungeteiltem Glas beträgt die neue Minimalhöhe 250 mm. Damit sind je nach Holmlast Elementbreiten bis zu 2.000 mm möglich.



# VORBAURAFFSTOREN ERWEITERUNG NEUSYSTEM

# RONDO und PENTO im neuen System



**Egal ob für Rollläden, Raffstoren oder Textilscreens – ROMA Vorbausysteme sind seit Jahrzehnten der Maßstab für außenliegenden Sonnenschutz.** Seit 2018 wurde das gesamte Programm Schritt für Schritt aktualisiert, um auch allen zukünftigen Ansprüchen gerecht zu werden. Es begann zur R+T 2018 in Stuttgart mit den neuen Vorbauffstoren im QUADRO Kasten.

Dieses Jahr kommen RONDO und PENTO als neue Kästen dazu, damit Sie alle ROMA Kastenformen im Neusystem anbieten können.

Dadurch werden auch die beliebte ROMA Comfort & Design Lamelle CDL sowie die neue Z-Lamelle ZL 81 im Vorbau RONDO und PENTO möglich, die es ja nur für das Neusystem gibt.

Bei den Kastengrößen haben Sie die Wahl zwischen 170er P und XP sowie 190er P und XP. Bei der erweiterten Plattform XP, ist das Insektenschutzgitter integrierbar oder auch später nachrüstbar.

In den neuen RONDO und PENTO Kästen stecken noch einige weitere Innovationen der modernen ROMA

Vorbauffstoren-Systeme. So lässt sich die clevere Wendeeinheit SmartTurn einsetzen.

Und auch auf die kleinen, aber entscheidenden Verbesserungen im Detail, die Sie auf den Folgeseiten sehen, werden Sie bald nicht mehr verzichten wollen. Für Ihre Kunden aber, wird wohl das optimierte Design, der augenscheinlichste Vorteil sein.

**VERFÜGBAR: MITTE 2021**

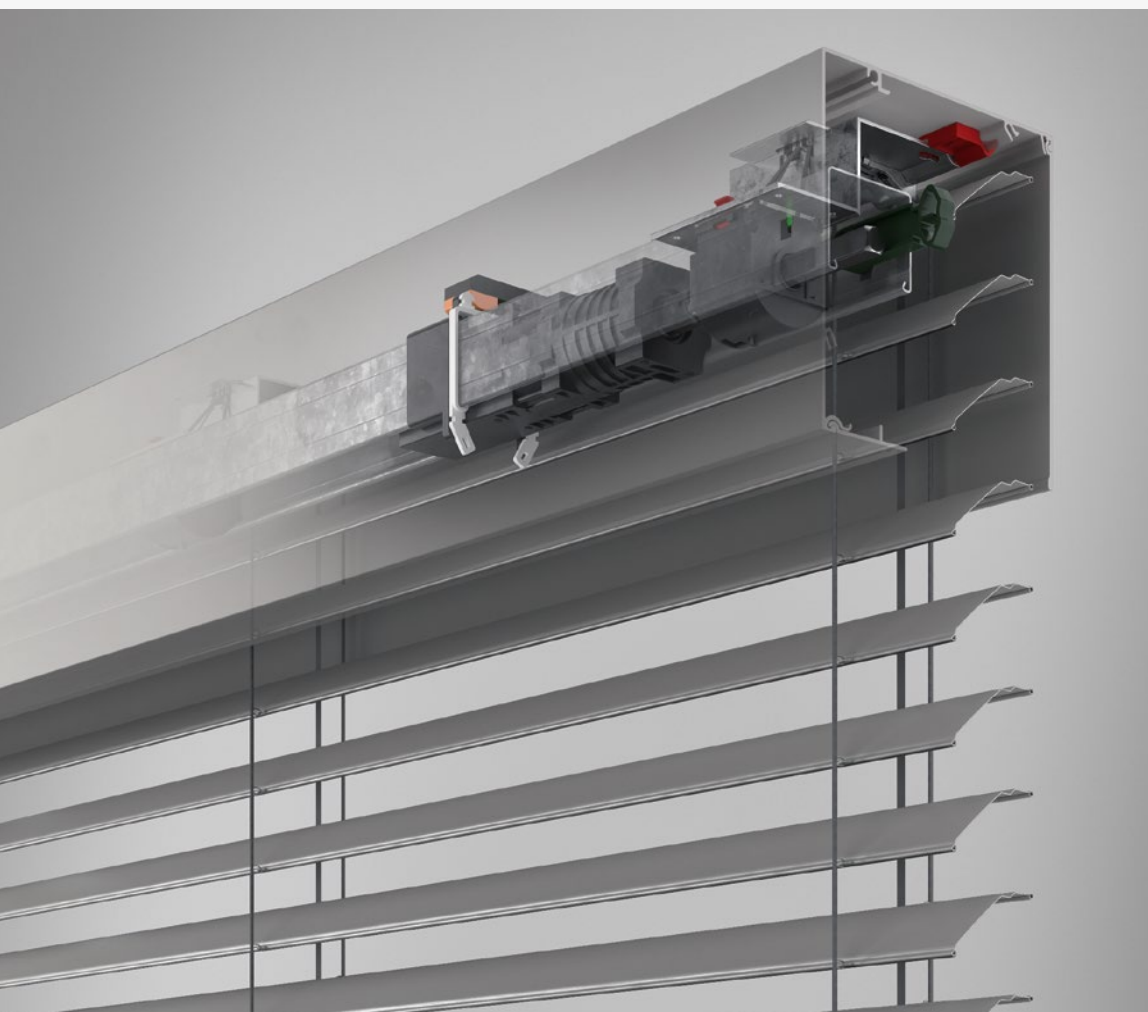

## Einfache Kopfleisten-zentrierung

Die Kopfleistenzentrierung dient einerseits als idealer Transportschutz und außerdem als nützliche Hilfe im Revisionsfall.

## Zuverlässige Pilztaster-Funktion

Eine neue Umlenkung ermöglicht Abschaltung auf Pilz auch bei Vorbauraffstoren.







Abb. 1) optimierte Scharnierung  
 Abb. 2) optimierter Zapfen  
 Abb. 3) Bandspule SmartTurn  
 Abb. 4) modernisiertes Design



## Weitere Optimierungen

Unter den vielen optimierten Details fallen diese besonders auf: Das einfachere „Einschnieren“ der Revisionsblende, der verbesserte Befestigungszapfen, die Integration der SmartTurn Bandspule und natürlich das zukunftsweisende Design bis ins kleinste Detail.

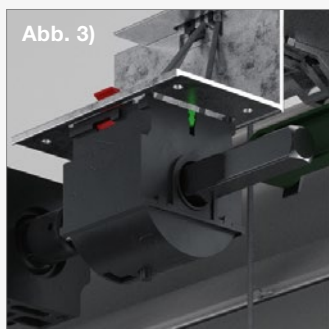

# FILIGRANE SEILKUNST

# PURO 2.XR-RS seilgeführt

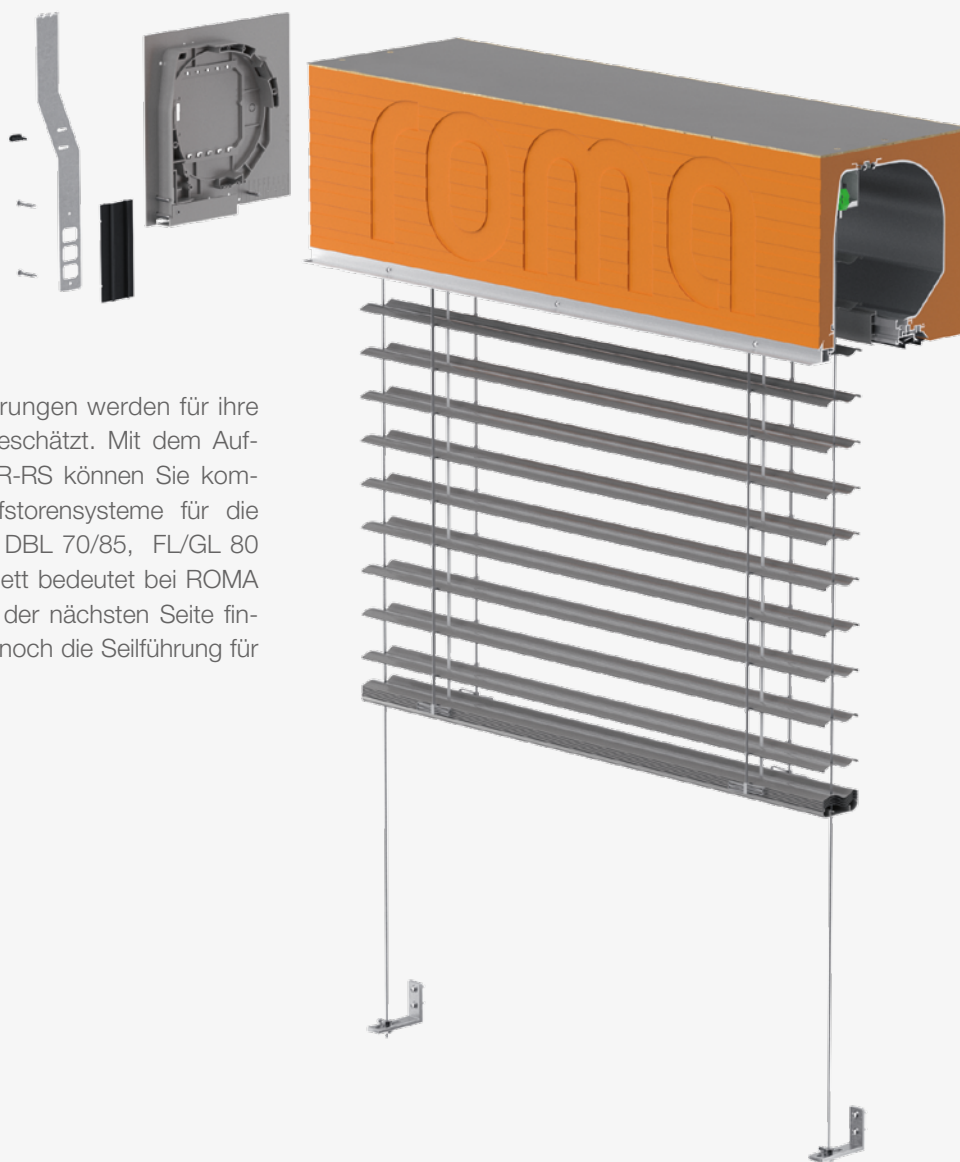

Raffstoren mit Seilführungen werden für ihre filigranen Ansichten geschätzt. Mit dem Aufsatzkasten PURO 2.XR-RS können Sie komplett seilgeführte Raffstorensysteme für die Lamellentypen ZL 81, DBL 70/85, FL/GL 80 realisieren. Und komplett bedeutet bei ROMA wirklich komplett! Auf der nächsten Seite finden Sie nämlich auch noch die Seilführung für Ecklösungen.

**VERFÜGBAR:** MÄRZ 2021

## Komplettlösung auch für Ecken

Die Qualität einer Gesamtlösung zeigt sich in den Details. Deshalb können mit PURO 2.XR-RS beispielsweise auch Ecklösungen mit überlappten Außengehrungsecken perfekt gelöst werden.



## Dezente Fassaden-Führungsschienen PURO 2.XR-RS

Die neuen Fassaden-Führungsschienen komplettieren das PURO 2 Raffstoren-Portfolio und sorgen für eine äußerst schlanke Optik. Diese Führungsschienen werden mit Abstandshalter auf das Fenster montiert. Kompatibel mit den Lamellen: ZL 81, DBL 70/85 und GL 80.

**VERFÜGBAR:** MÄRZ 2021

# NEUE DOPPEL- FÜHRUNGSSCHIENE FÜR CDL RAFFSTOREN

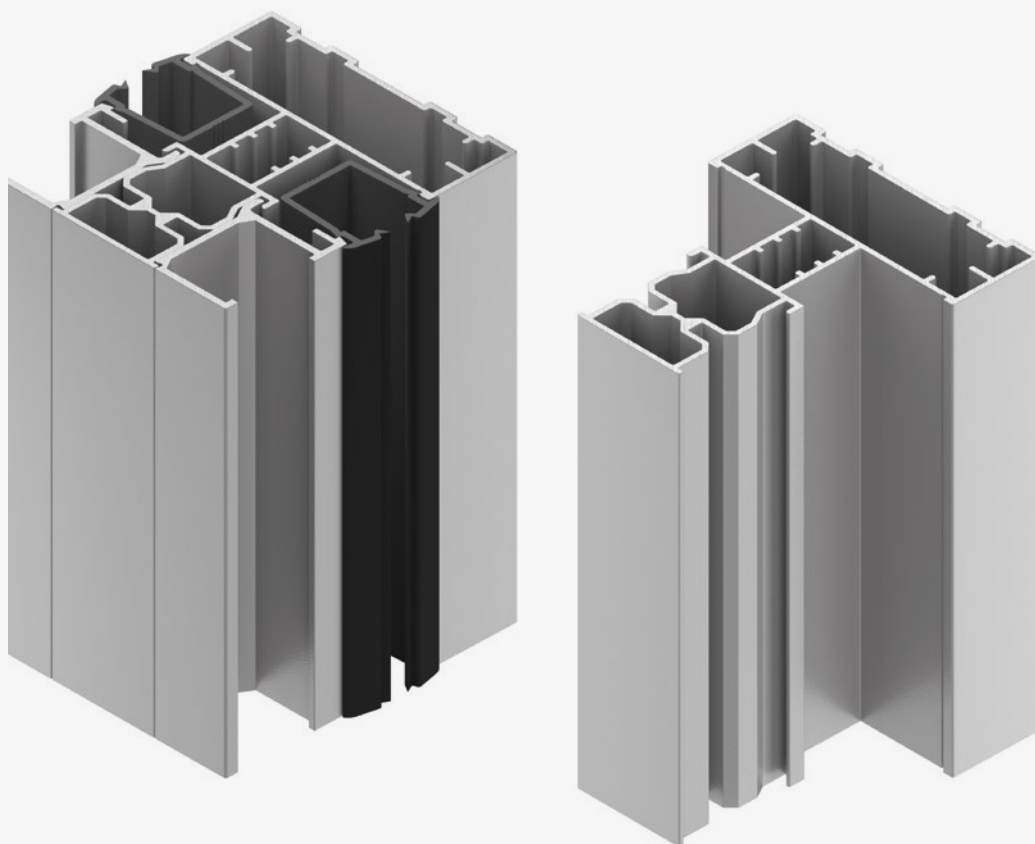

Raffstoren mit der ROMA Comfort & Design Lamelle CDL werden stark nachgefragt. Eine weitere wichtige Komponente zur gekonnten Umsetzung ist die Doppel-Führungsschiene für doppel-seitige CDL Behänge.

Sie steht Ihnen ab sofort zur Verfügung, um hochwertige Raffstorenlösungen für alle Anforderungen zu realisieren. Technische Details, wie die Abmessung von 60 x 69 mm der neuen Doppel-Führungsschiene, finden Sie im aktuellen Technik-Katalog.

**VERFÜGBAR: SOFORT**



## DER NEUE ZIPSCREEN F50

Vor mehr als einem Jahrzehnt hat ROMA mit dem zipSCREEN einen Megatrend in Deutschland gestartet. Heute werden Textilscreens stark im Wohnbau und zunehmend im Objektbereich nachgefragt.

Mit dem neuen ROMA zipSCREEN F50 kommt ab Mai nun der perfekte Fassaden-Textilscreen für Pfosten-Riegel-Fassaden. Das „F“ in F50 steht für „Fassade“. Die Zahl „50“ für die

sehr häufige 50 mm Ansichtsbreite der Pfosten. Für diese 50er Pfosten ist der zipSCREEN F50 mit seinen 50 mm breiten Einzel- und Doppel-Führungsschienen natürlich ideal. Aber auch bei 60er-Pfosten macht er eine mehr als gute Figur. Bei der Größe sind Elementflächen bis 18 m<sup>2</sup> möglich, bei bis zu 6 m Höhe oder bis zu 3,5 m Breite. Befestigt wird der zipSCREEN F50 nicht mit üblichen Schwertschuhkonsolen, sondern durch eine in-

novative Befestigungslösung direkt an der Fassade.

Daraus resultieren viele seiner technischen Vorteile, die Sie auf der gegenüberliegenden Seite sehen. Vor allem wird der neue Fassadentextilscreen ROMA zipSCREEN F50 Ihre Kunden optisch sehr schnell überzeugen. Im Design zeigt sich die komplette Erfahrung, die ROMA mit zwei Generationen zipSCREEN gesammelt hat. Durch die

abgestimmte und reduzierte Optik passt der neue zipSCREEN F50 perfekt zu den allermeisten Pfosten-Riegel-Fassadentypen, egal von welchem Hersteller.

**VERFÜGBAR: MAI 2021**

# Einzigartige Vorzüge in Technik und Design

Kabelführung auf Kastenrückseite mit optionaler Kabelblende

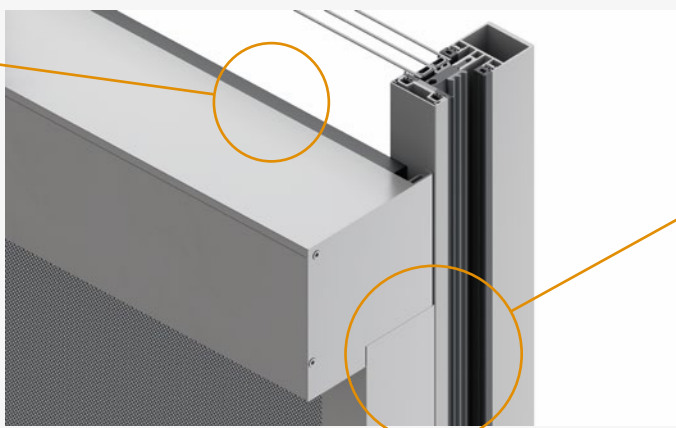

Praktisch unbegrenzte Reihenanlagen: auch bei mehreren Elementen in Reihe keine Anlagentrennung mehr notwendig



Große zulässige Windlasten, weil keine Hinterströmung zwischen Führungsschiene und Fassade



Doppelte Zeitersparnis: Aufmaß ohne Stehbolzenabstände und Montage der Führungsschienen direkt auf die Befestigung durch Klipsen oder Schrauben

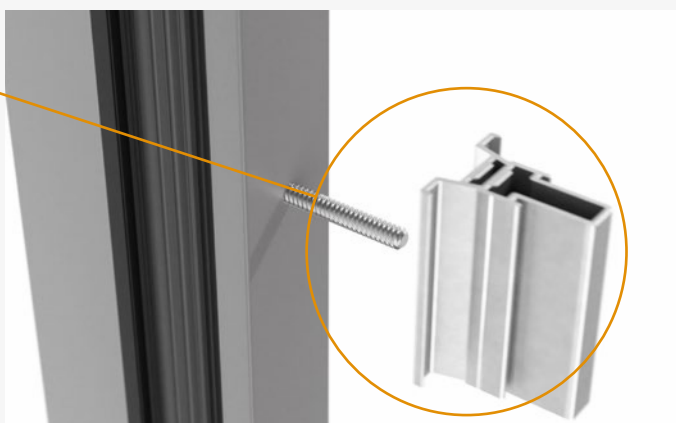

Nachrüstung bei vorhandener Stehbolzen möglich



Keine Kastenzusatzbefestigung notwendig



Unabhängig einsetzbar über alle Fassadenhersteller und -typen



Voll einziehbarer Endstab für besondere Eleganz



Gleichmäßige Optik der Führungsschienen am Übergang Fassadenposten zu Baukörper



Kein unschönes Fugenbild an der Front von Doppelführungsschienen



Stoßfugen mit lackierten Schnittkanten an Blendenteilen



# **DOPPELTER FALLSTAB ALS GEWICHTIGER PROBLEMLÖSER**



# Für zipSCREEN.2, PURO 2.XR-zip und PURO 2.XRK-zip

Die Einsatzmöglichkeiten von zip-geführten Textilscreens sind enorm groß. Mit ROMA zipSCREEN.2 können Sie großflächige senkrechte Sonnenschutzanlagen realisieren. Durch den neuen doppelten Fallstab stehen zwei Kam-

mern für die Aufnahme von Gewichten zur Verfügung. Bei Bedarf wird also ein zweites Gewicht in den Fallstab eingezogen und schon läuft die schmale/hohe Anlage perfekt an.

**VERFÜGBAR:** SOFORT



## Doppelter Fall- stab als komplet- tes Programm

Sie erhalten die neuen doppelten Fallstäbe in glatt, mit Gummi-Dichtprofil oder mit Streifenbürste.

# Schmaler. Höher. Besser.

Der doppelte Fallstab erweitert die Möglichkeiten für schmale und hohe zipSCREEN.2 Anlagen.

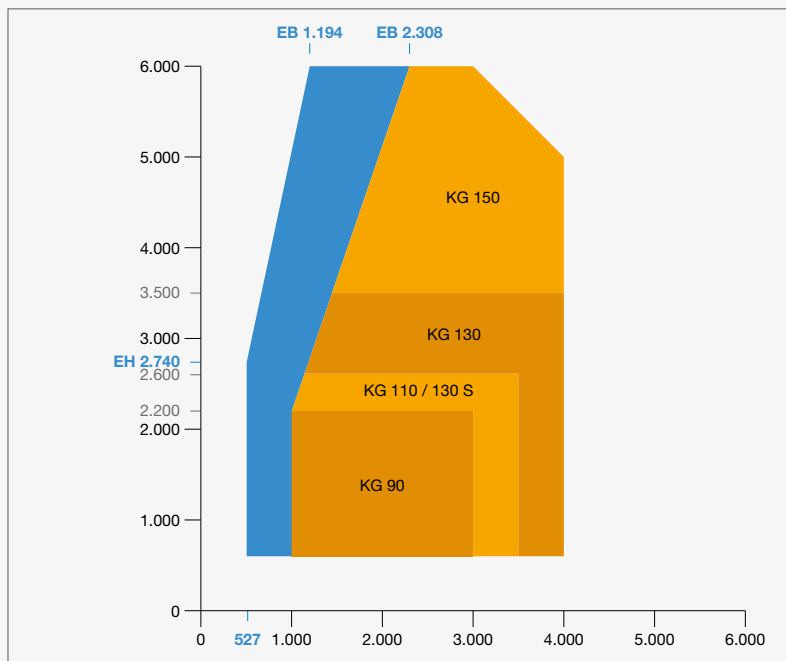

## EH/EB-Verhältnis < 5,2 für Serge 0 % (blickdicht)

Zum Beispiel:

- Elementbreite (EB) 527 mm x Elementhöhe (EH) 2.740 mm
- EB 1.194 mm x EH 6.000 mm

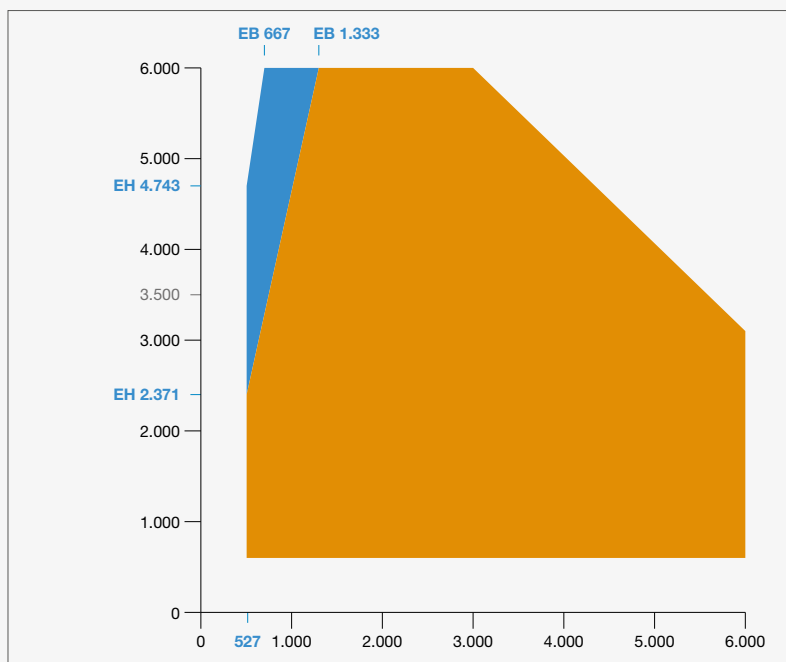

## EH/EB-Verhältnis < 9 für restliche flexible Gewebe

Zum Beispiel:

- EB 527 mm x EH 4.743 mm
- EB 667 mm x EH 6.000 mm

### Legende:

- EB = Elementbreite
- EH = Elementhöhe
- KG = Kastengröße
- Blau = doppelter Fallstab mit zwei Gewichten
- Orange = doppelter Fallstab mit einem Gewicht oder Standard-Fallstab

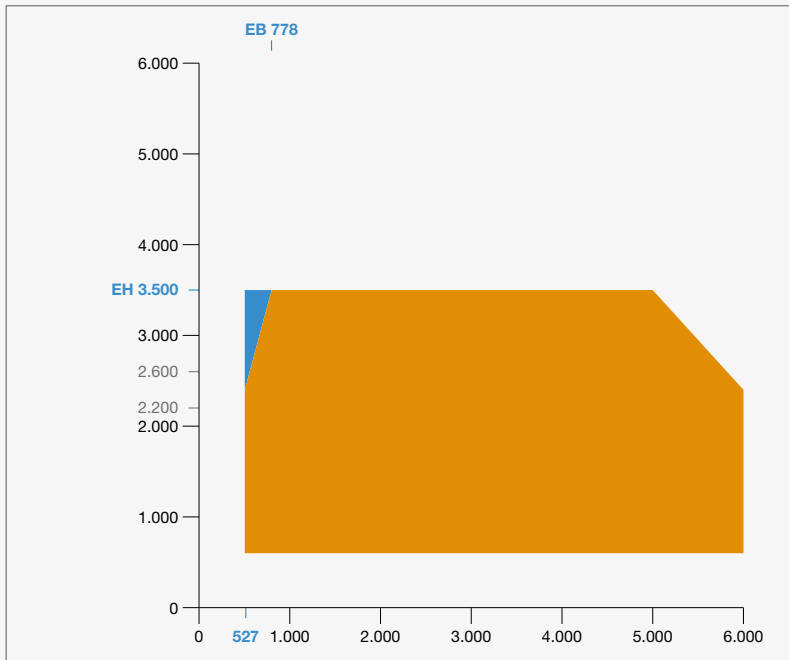

**EH/EB-Verhältnis < 9 für starre Gewebe**

Keine Einschränkung mehr bis EH 3.500.

Zum Beispiel:

- EB 527 mm x EH 3.500 mm

**Fallstablagen und Überstände**

**Abb. 1)** zipSCREEN.2, KG 90 als Rechtsroller

**Abb. 2)** zipSCREEN.2, KG 110 / 130(S) / 150(S) als Linksroller

**Abb. 3)** PURO 2.XR-zip

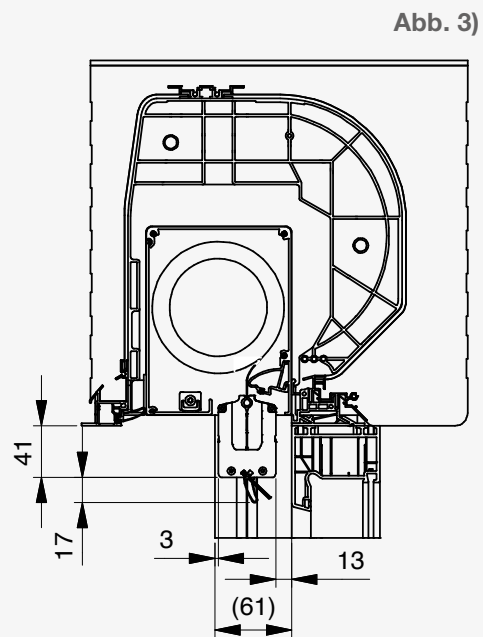
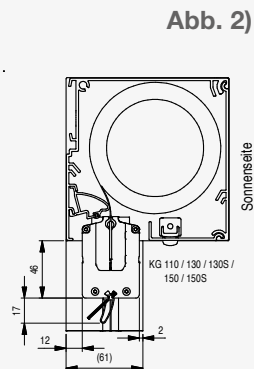
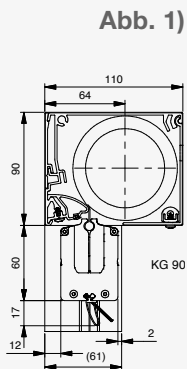

# TRANSPARENT BIS BLICKDICHT: GEWEBE- NEUHEITEN 2021

## Flexibles Gewebe Serge 10%



weiß / weiß

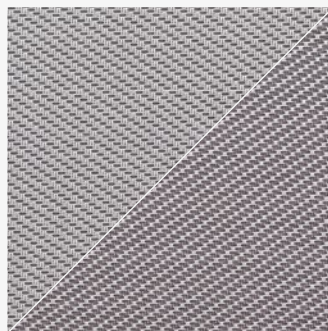

grau / weiß

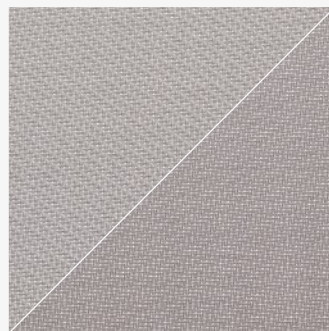

perlgrau / perlgrau

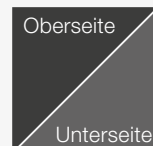

Alle abgebildeten Gewebe zeigen die jeweilige Ober- und Unterseite, wie in dieser Grafik dargestellt.



grau / grau

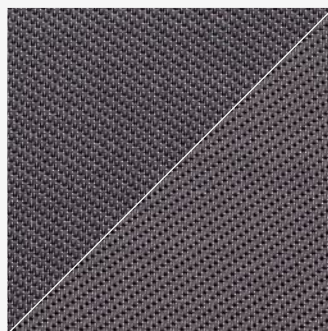

grau / kohle

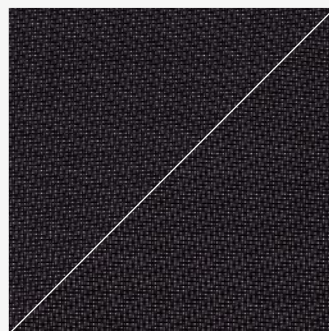

kohle / kohle

Auch 2021 erweitert ROMA sein Spektrum an innovativen Gewebetypen. Das neue flexible Gewebe Serge 10 % zeichnet sich durch hohe Transparenz und reduziertem Sonnen- und Blendschutz aus. Es ist mit maximaler Ballenbreite von 2.700 mm erhältlich.

Zur Auswahl stehen Ihren Kunden sechs angesagte Farben. Vergleichbare Farben sind übrigens Bestseller bei den Serge Varianten mit 1 % und 5 %. Das neue Serge 10 % ermöglicht mehr Durchsicht.

**VERFÜGBAR:** APRIL 2021

# Flexibles Gewebe Serge 0% (blickdicht)



kohle / kohle

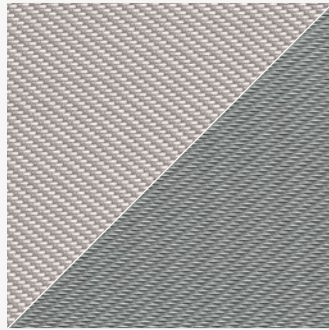

weiß / perlgrau

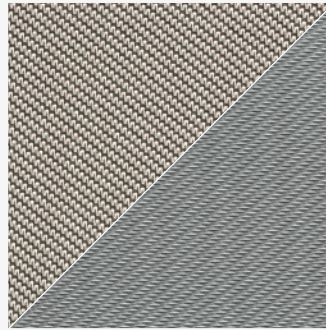

grau / weiß

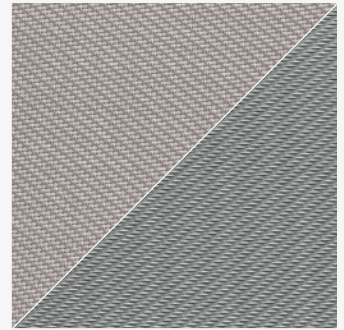

perlgrau / perlgrau



austernschale

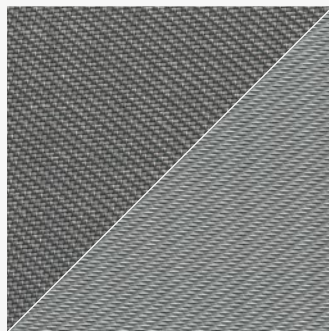

grau / grau

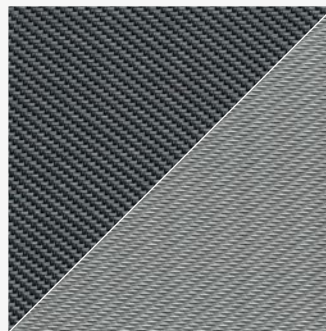

grau / kohle

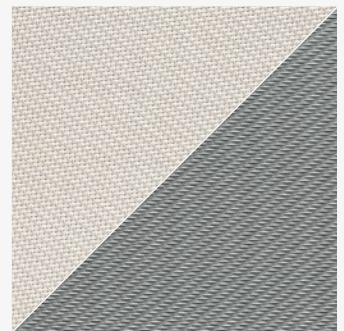

weiß / weiß

Mit den neuen blickdichten, flexiblen Gewebe Serge 0 % können Sie Ihre Kunden ab sofort vor unerwünschten Blicken und zuviel Helligkeit bewahren. Die Gewebe sind optimal für Schlafzimmer, für Konferenzräume und überall dort wo Tageslicht und Durchblick stören. Zur Auswahl stehen acht Farben.

**VERFÜGBAR: SOFORT**

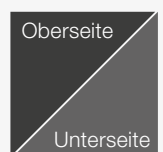

Alle abgebildeten Gewebe zeigen die jeweilige Ober- und Unterseite, wie in dieser Grafik dargestellt.

# Neue Infinity Gewebe

Die neue Gewebegruppe „Infinity“ ersetzt ab Frühling die Orchestra XL. Unverändert bleiben Material und Farben. Durch die neuen Ballenbreiten von 3.200 mm sind selbst bei großen Anlagen weniger unschöne Quernähte notwendig.

**VERFÜGBAR:** APRIL 2021

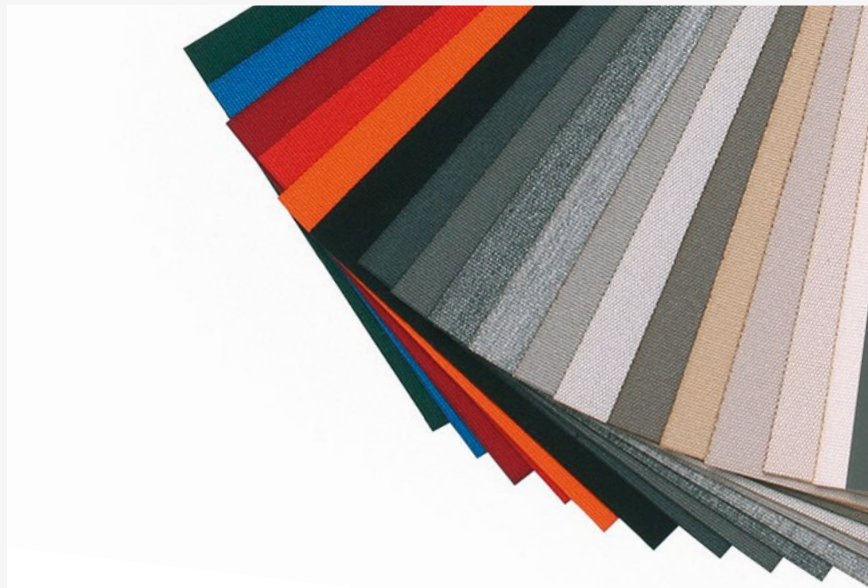

# Veozip 5 % mit besonderer textiler Haptik



Frostweiß



Edelweiß



Kumulus

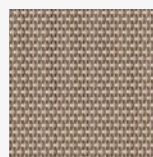

Natur



Makadamia



Mistral

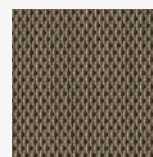

Tundra



Mondlandschaft



Seelöwe



Seeigel

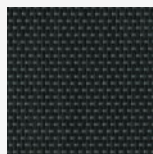

Schatten

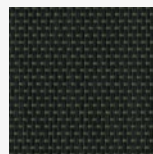

Vulkan

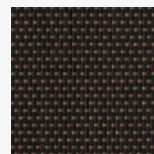

Sandelholz

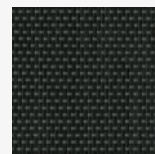

Grauer Pfeffer

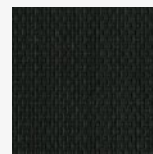

Graphitschwarz

Das neue Veozip 5 % Gewebe macht dem Namen Textilscreen alle Ehre. Seine textile Haptik ist eine Klasse für sich. Mit 5 % Öffnungsfaktor bietet es schöne Transparenz

und gleichzeitig guten Sonnenschutz. Sie haben die Auswahl aus 15 Farben. Die max. Ballenbreite beträgt 3.200 mm, die max. mögliche Elementbreite beträgt 4.000 mm.

**VERFÜGBAR:** JULI 2021

# OPTIMIERTE FEDERNDE ACHSKAPPE

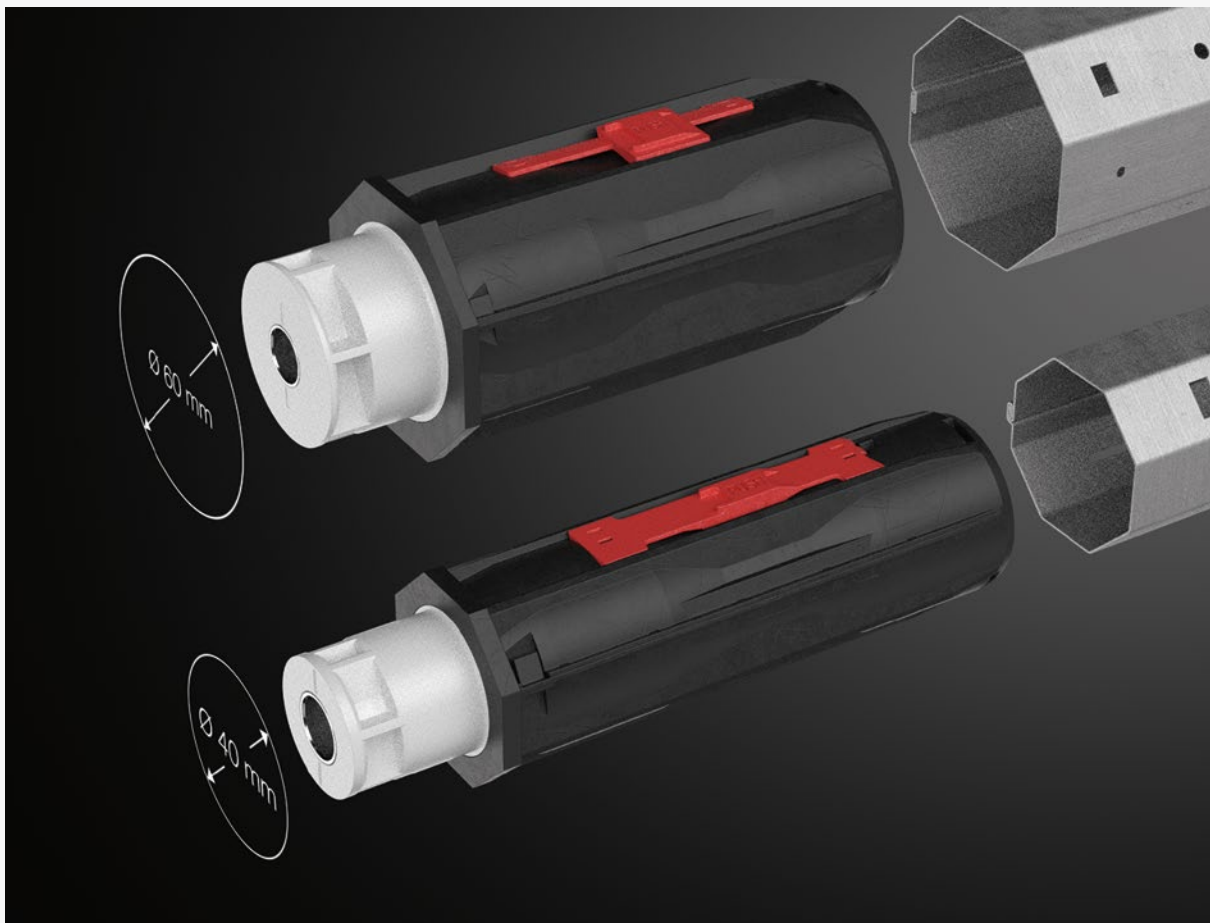

**Zusätzliche Vorteile:** Das hochwertige Gleitlager ist korrosionsfrei, geräusch- und verschleißarm.

Die Achskappen für Vorbaurollladen von ROMA federn jetzt noch praxisorientierter. Sie verrasten von selbst in der Welle und machen dadurch den Ein- und Ausbau denkbar leicht. Egal ob 60er oder 40er Welle! Zum Ausbau muss die Welle einfach nur gut zugänglich sein. Dann drücken Sie die beiden Rastnasen gleichzeitig – und schon ist die Achskappe entrastet. Und sie bleibt in der

inneren Position eingerastet für den weiteren Ausbau. Um die Achskappen für den Einbau wieder zu entrasten müssen Sie erneut nur die Rastnasen drücken. Eine Feder schiebt dann das bewegliche Teil wieder nach außen. Dies verringert das Spiel der Achskappe auf ein Minimum und die Welle sitzt sicher im Rollladenelement.

**VERFÜGBAR:** SOFORT

# Online aus dem Serviceteil-Katalog bestellen

Service-Katalog

<
ROMA Fachpartner Bereich

☰
Zur Listenübersicht

👤
Logout

## Produkte

- Rollladen Vorbau ▼ Produkte > Rollladen Vorbau > .P-System
- Rollladen Aufsatz ▼
- Raffstore ▼
- Textilscreens ▼

Teileliste

i
Auftragsbezogene Maßteile (Behänge, Schienen, etc.) müssen direkt bei der Sachbearbeitung bestellt werden.

☰
Warenkorb anzeigen
256

- Endkappe Endleiste CDL re grau
- Endkappe Endleiste CDL re schwarz
- CDL Lagerkörper Endleiste kpl. II HSS
- CDL Lagerkörper Endleiste kpl. II
- CDL Zange
- Führungsbolzen Endkappe RS rund 3mm
- Endkappe Endleiste ZL re schwarz

Der neue Serviceteil-Katalog macht es ROMA Fachpartnern einfach. Bestellen Sie online die Serviceteile, die bei ROMA auf Lager sind, in dem Sie diese bequem auswählen, in den Warenkorb legen und dann die Bestellung abschicken.



Bestellen Sie Serviceteile online im ROMA Fachpartner-Bereich:  
[www.roma.de/stk](http://www.roma.de/stk)

Service-Katalog

☰
Zur Listenübersicht

## Produkte

- Rollladen Vorbau ▼
- Rollladen Aufsatz ▼
- Raffstore ▼
- Textilscreens ▼

Art-Nr: 1037970950 Endkappe Endleiste ZL re schwarz	53	Stk	0,28€ ×
152 Artikel		Zwischensumme	34,64€
<b>#2 CDL</b>			
Art-Nr: 103980700 Endkappe Endleiste CDL re grau	4	Stk	0,25€ ×
Art-Nr: 1039800950 Endkappe Endleiste CDL re schwarz	4	Stk	0,16€ ×
Art-Nr: 3017030 CDL Lagerkörper Endleiste kpl. II HSS	77	Stk	4,70€ ×
Art-Nr: 3018410 CDL Lagerkörper Endleiste kpl. II	18	Stk	4,00€ ×
Art-Nr: 2030500 CDL Zange	1	Stk	79,00€ ×
104 Artikel		Zwischensumme	514,54€
256 Artikel		Gesamt	549,18€













# Der ROMA Produktfinder

☰

Sie haben die Wahl!

Folgende Eigenschaften sind mir wichtig (bitte wählen Sie 3 Eigenschaften):

 <b>Hitzeschutz</b>	 Windwiderstand	 Dunkle Räume, auch bei Tag
 Schutz der Privatsphäre bei Tag	 Schutz der Privatsphäre bei Nacht	 Durchsicht nach außen
 <b>Steuerung des Lichteinfalls</b>	 Sicherheit	 <b>Farbauswahl</b>
 Sonnen-/Blendschutz		

01. Wahl der Produktgruppe ⓘ

Raffstoren ▼

Rollladen ▼

02. Wahl des Behangs ⓘ

**DREIBOGENLAMELLE** ▼

Die Perfektion bei Lichtlenkung



**ALUMINO** ▼

Der Klassiker unter den Profilen



**NEU!** COMFORT & DESIGN  
LAMELLE CDL

Die Innovation in Comfort & Design



Mit dem Produkt-Finder können Bauherren vor der Beratung herausfinden, welcher Sicht- und Sonnenschutz Wünsche und Anforderungen erfüllt. Zur Auswahl stehen drei Eigenschaften, die für Küchen, Schlaf- und Wohnzimmer verschieden sein können.



ROMA Produkt-Finder Empfehlungen erhalten und speichern:  
[roma.de/produktfinder](https://roma.de/produktfinder)

# Sechs Standorte, ein vereintes Team

**ROMA Zentrale und Werk Burgau**  
Deutschland

**ROMA Werk Ludwigshafen  
Raffstoren**  
Deutschland

**ROMA Werk Rostock  
Aufsatzrollladen**  
Deutschland

**ROMA Werk Oschatz  
Extrusion Kunststoffprofile**  
Deutschland

**ROMA Forum Zevenbergen**  
Niederlande

**ROMA Forum Obernai**  
Frankreich



roma

ROLLADEN  
RAFFSTOREN  
TEXTILSCREENS

Drei Systeme.  
Eine Marke.  
ROMA.

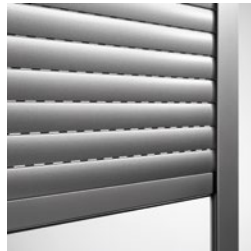

Rollladen



Raffstoren



Textilscreens

© 2021 ROMA KG, 89331 Burgau, Deutschland  
[www.roma.de](http://www.roma.de)

ROMA, RONDO, PENTO, QUADRO, TREND, INTEGO, zipSCREEN, rollSCREEN, MODULO, CDL, SmartTurn, TERMO, PURO, KARO, ALUMINO, ROLENTO, SILENTO, GECCO, PROTEGO sind eingetragene Warenzeichen der ROMA KG, Burgau. Keine Haftung für Druckfehler. Farbabweichungen sind druck-technisch möglich. Texte und Bilder können Sonderausstattungen enthalten, die nicht zum Standardlieferumfang gehören. Technische Änderungen vorbehalten.